

Montageanvisning Dorado för takmontage

För centralt batterisystem med kalkkatodlysrör typ D3 eller dioder typ DD3

1. Montage/Anslutning

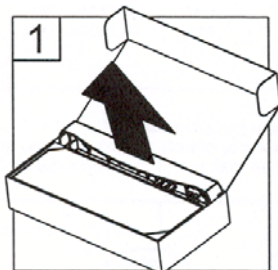

1. Packa upp armaturen

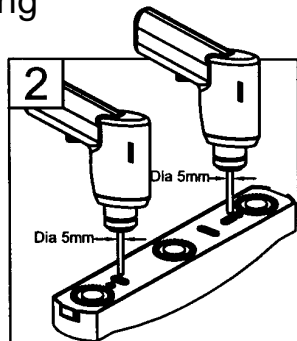

2. Borra upp monteringshål
med 5 mm borrar

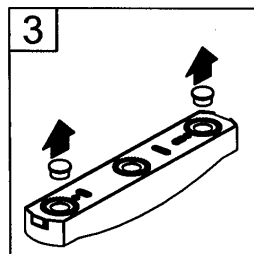

3. Plocka bort blindpluggen i det
tänkta hålet för kabeln.

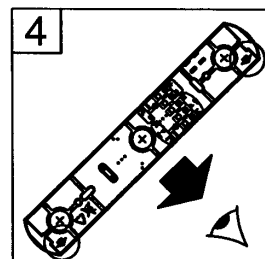

4. Vid montering av takfästet,
se till att pilarna monteras åt
det håll frontens framsida ska vara.

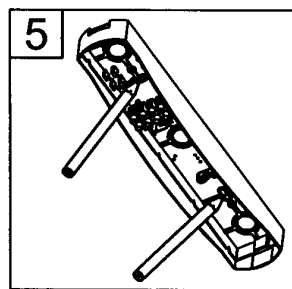

5. Markera för skruvhål i taket

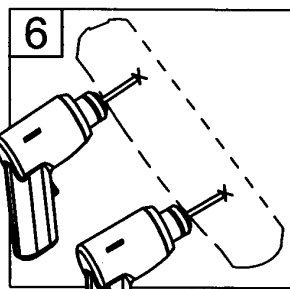

6. Borra hål i taket för fästsruvarna.

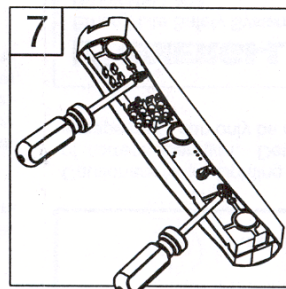

7. Skruva fast takfästet i taket.

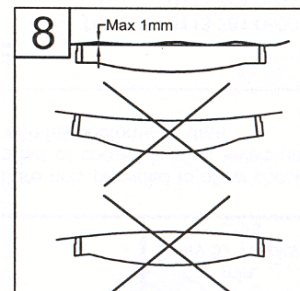

8. Taket måste vara plant för att
armaturen ska få kontakt med
inkopplingsplinten.

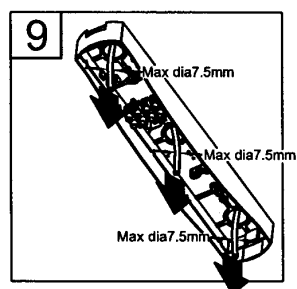

9. Dra in kabeln i takfästet.

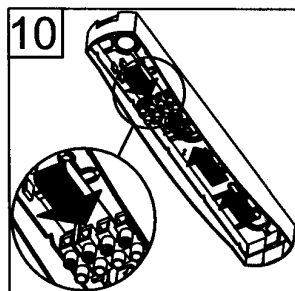

10. Kabel/kablar ska förläggas
under kopplingsplinten

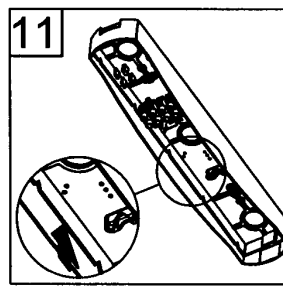

11. Se till att kablar ej sticker upp
över markeringen i takfästet.
(Armaturen kommer ej att bottna annars)

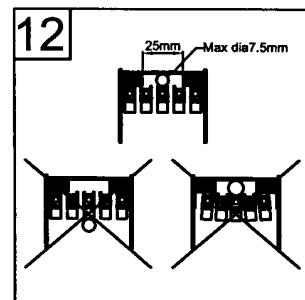

12. Max kabelarea som får plats
under plinten är 7,5mm².

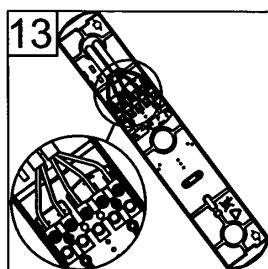

13. Anslutning 230V ac 50Hz

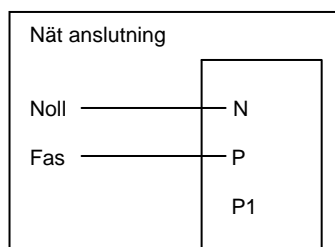

Anslutningsplint P1 samt + och - används ej i denna armaturtyp.

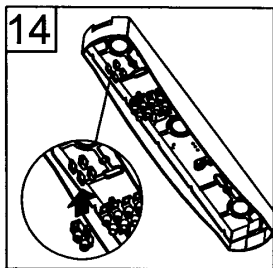

14. Om så önskas finns utrymme för en extra plint till tex jordledare

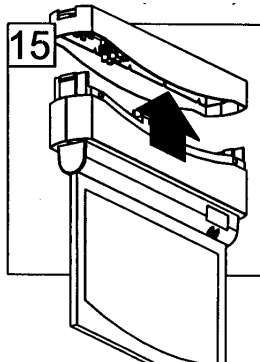

15. Montera armaturen genom att trycka den rakt upp mot takfästet.

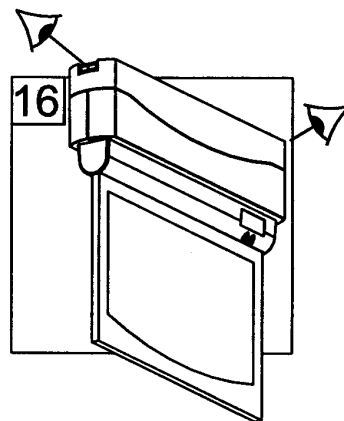

16. Kontrollera att clipsen på kortsidorna låser fast i takfästet.

2. Montering av frontskiva

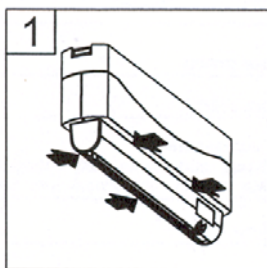

1. Ta bort frontskivans täckram genom att trycka vid pilarna.

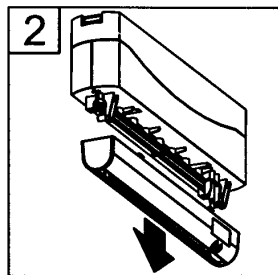

2. Dra sedan täckramen nedåt.

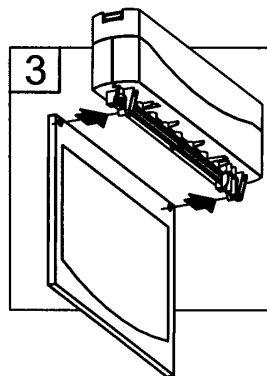

3. Montera frontskivan med framsidan mot armaturens Indikeringsdioder.

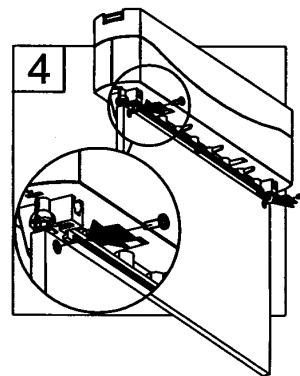

4. Lås fronten med de 2 st bifogade skruvarna.

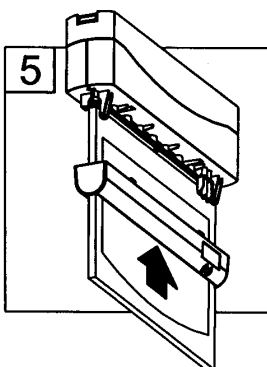

5. Montera frontskivans täckram.

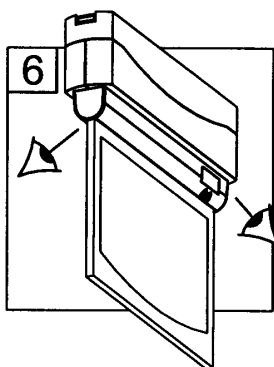

6. Kontrollera att clipsen på täckramen låser fast i armaturen

Demontering av armatur

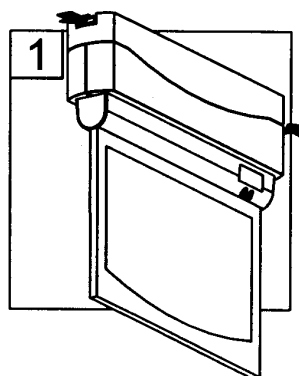

1. För att lossa armaturen från takfästet, tryck in clipsen på kortsidorna enligt bilden.

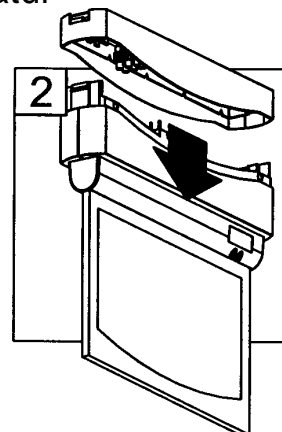

2. Dra armaturen nedåt samtidigt som clipsen hålls intryckta. Tänk på att inkopplingsplinten är spänningssatt om nätet ej bortkopplats.

BERGDAHLS AB

Att tänka på vid installation:

- Armatyren är en klass 2 armatur och behöver därför ej jordas.
- Vid stötspänningsprovning skall ej armaturen vara inkopplad.
- För att garantin ska gälla får ej armaturens stomme öppnas. Vid elektronik eller lysrörsbyte byts hela armaturstommen som är som en kasset.

Teknisk data:

Dorado D3 (med kallkatodlysrör)

IP-klass	IP20 klass II
Inspänning	230V AC/DC
Omgivningstemperatur	+5 ⁰ C - +25 ⁰ C
Ljuskälla	Kall katod lysrör 6W
Armaturens totala effektförbrukning	8W

Dorado Diod DD3 (med dioder)

IP-klass	IP20 klass II
Inspänning	230V AC/DC
Omgivningstemperatur	+5 ⁰ C - +25 ⁰ C
Ljuskälla	18st vita lysdioder
Armaturens totala effektförbrukning	4W

Skötsel/testinstruktioner för nödbelysning:

Centralt batterisystem

Dagligt test

- Nödbelysningsaggregatet kontrolleras dagligen att det är spänningsatt samt att inga eventuella felindikationer är aktiverade.

Månadstest

- Kontrollera att nödbelysningsarmaturerna fungerar vid normaldrift.
- Nödbelysningsarmaturernas funktion vid nöddrift kontrolleras genom att koppla från nödbelysningsaggregatets inkommande 230 volts matning. Efter fränkoppling kontrolleras att varje ansluten nödbelysningsarmatur lyser vid nöddrift.

Kvartalstest

- Nödbelysningsaggregatets batterikapacitet kontrolleras. Nödbelysningsaggregatets inkommande 230 volts matning kopplas från. Kontrollera att batterikapaciteten inte understiger en timme.

BERGDAHLS